





















# SPACE: INNEHÅLL

Det.nr	Profil	Art. nr	Beskrivning				
1			Dörr	3	4	5	6
2		GG01 0	Karmprofil botten 3-delat	1	-	-	1
3		GG01 1	Karmprofil botten 4-delat	-	1	-	-
4		GG01 2	Karmprofil botten 5-delat	-	-	1	-
5		GG11 0	Karmprofil topp 3-delat	1	-	-	1
6		GG11 1	Karmprofil topp 4-delat	-	1	-	-
7		GG11 2	Karmprofil topp 5-delat	-	-	1	-
8		GG030	U-profil	2	2	2	2
9		GG21 0	Karmprofil sida 3-delat	2	-	-	2
10		GG21 1	Karmprofil sida 4-delat	-	2	-	-
11		GG21 2	Karmprofil sida 5-delat	-	-	2	-
12		82W-VG53	Räls till karm	3	4	5	3
13		ACGG025	Täcklock	3	4	5	6
14		ACGG029	Dörrstopp	2	2	2	2
15		ACGG601	Handtag	2	2	2	4
16		30064	Skruv karm	4,2x22			
17		30064	MS Polymer	1			

## Följande behövs vid montering:

1. Skruvdragare med borrh och bits
2. Vattenpass
3. Fogspruta MS Polymer
4. Skruvmejsel
5. Insexnyckel 5mm
7. Försänkt skruv för infästning.
8. T-röd och trasa

1. Lägg alla profiler till Karmen på ett plant underlag, gärna på bockar eller på en filt för att förhindra att profilerna blir skadade.

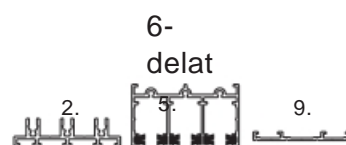
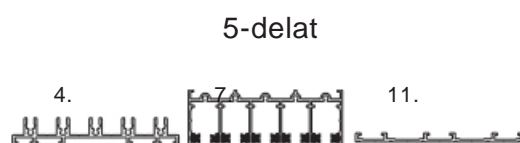
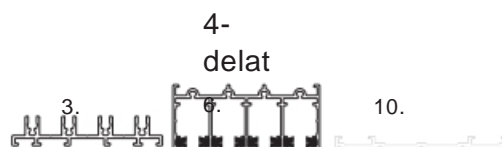
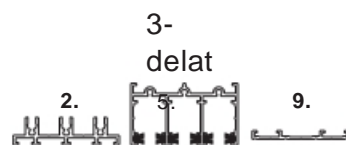
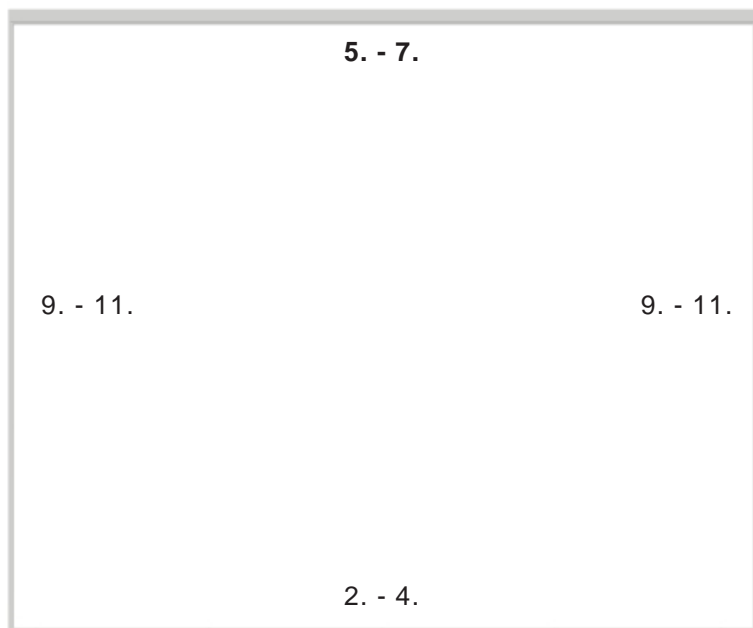

2. Skruva fast sidoprofilerna med topp och botten profilerna. Var noggrann med att vinklarna ligger i 90 grader. OBS! Skruva för hand! Täta med MS Polymer längs hela skarven i hörnorna.

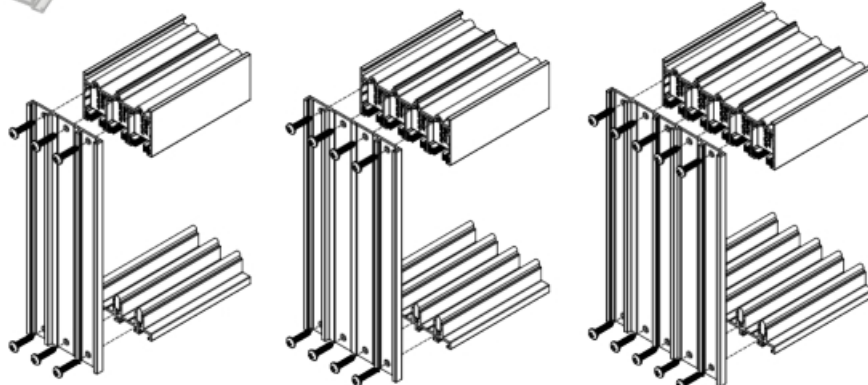
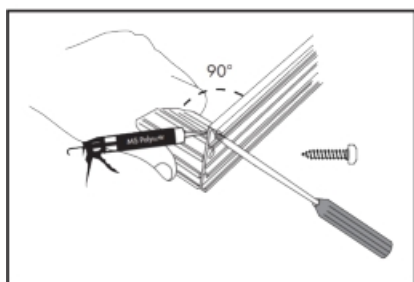
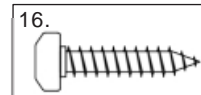

3. Kontrollera att hålet där partiet ska monteras är i och lod/våg.  
OBS! Använd vattenpass.

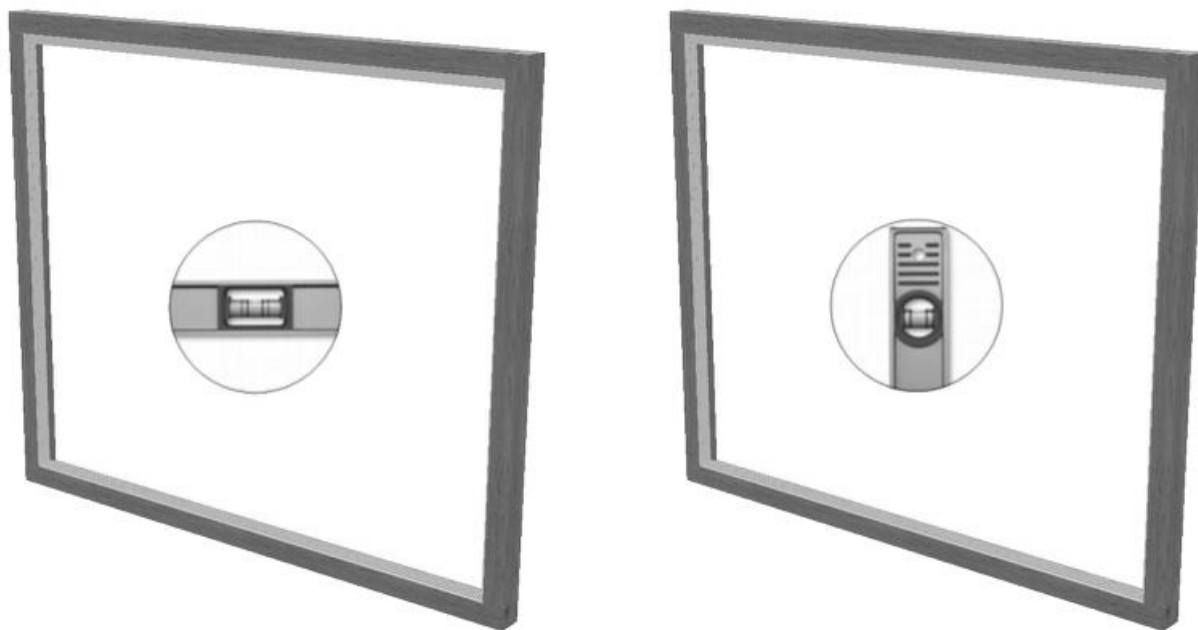

4. Mät hålet diagonalt så att mått 1 och 2 har samma mått.

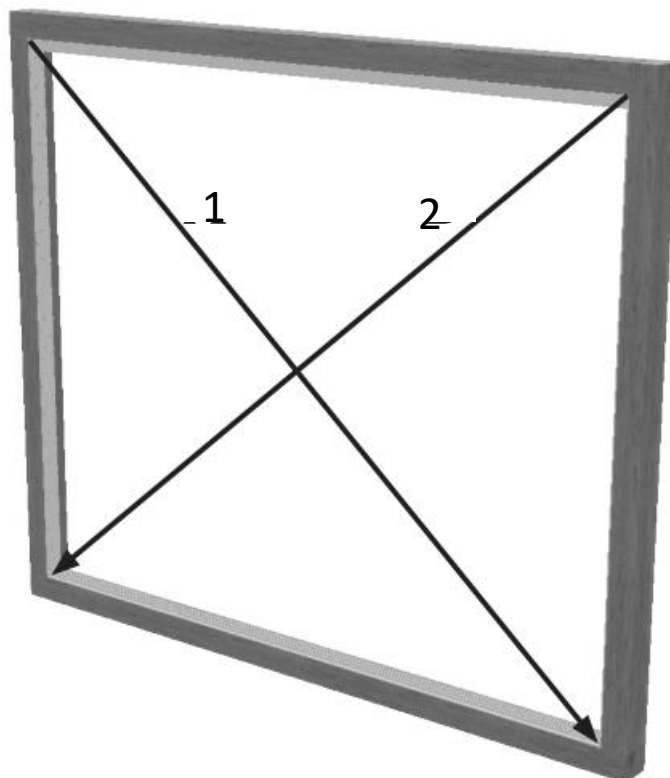

5. Lyft karmen på plats.  
OBS! Kontrollera att dräneringshålet kommer utåt.

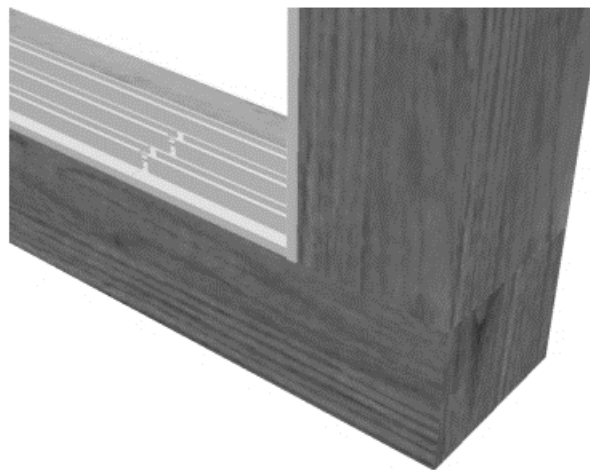
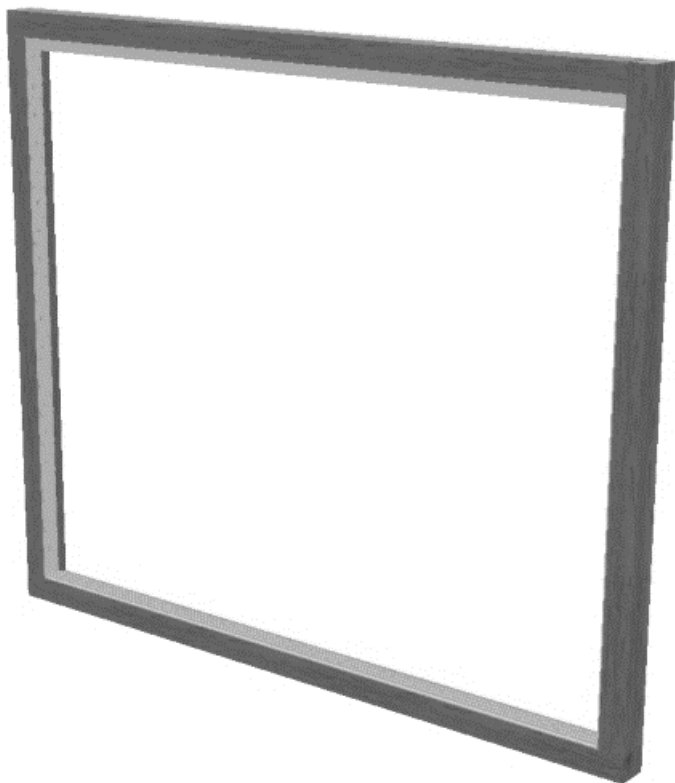

6. Förborra botten spårprofilen ca 100 mm in från ändarna och med ett C/C avstånd på 600 mm däremella. Försänk sedan hålen. Fyll alla skruvhål med MS Polymer. Skruva sedan i de förborrade hålen. Använd försänkt skruv. Skruv för infästning i grund och fasad ingår ej.

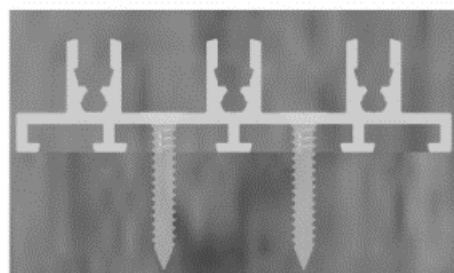
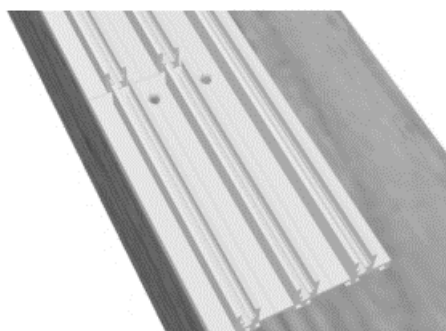
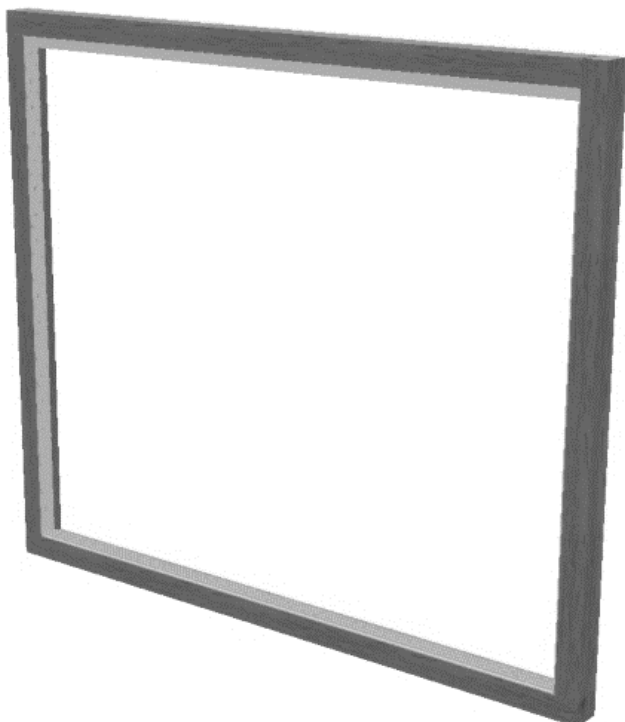

**9a. Montera u-profilen i sidorna.**

Vid rätvänt parti monteras u-profilen till vänster på det innersta spåret och den till höger monteras den på det yttre spåret och tvärt om vid spegelvänt (alltid sett utifrån).

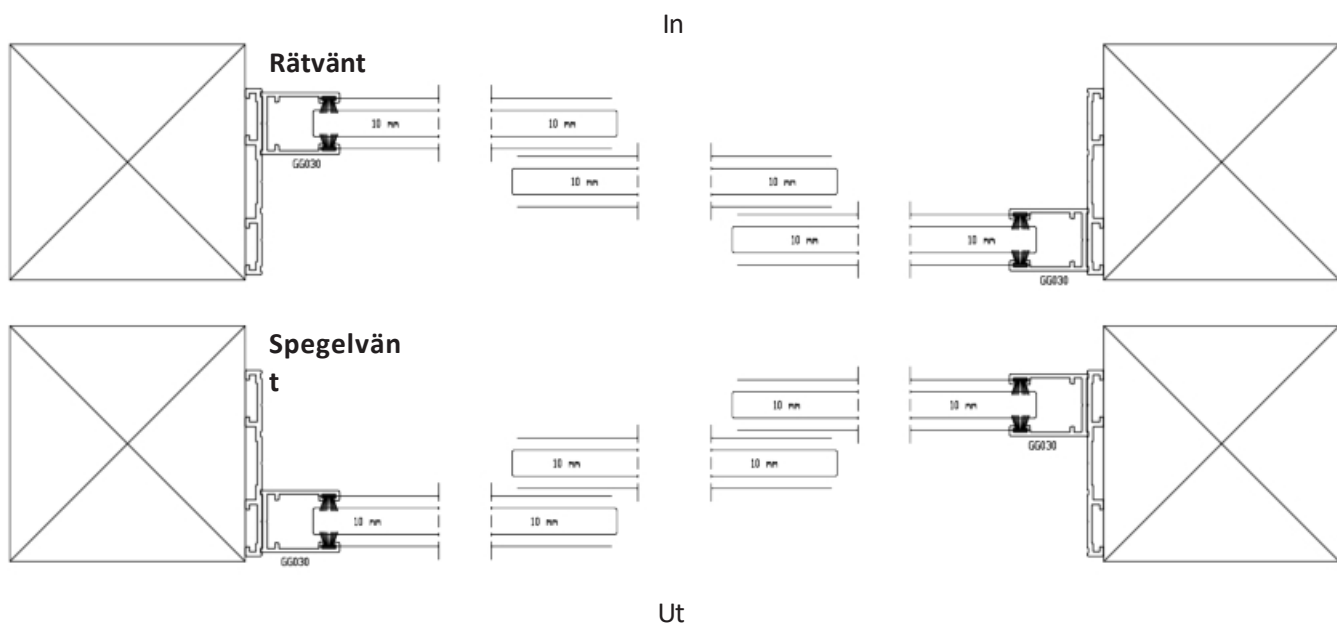
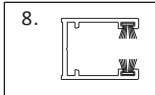

**9b. Vid 6-delat rätvänt parti monteras u-profilerna i det yttre spåret (sett utifrån) och tvärt om vid spegelvänt.**

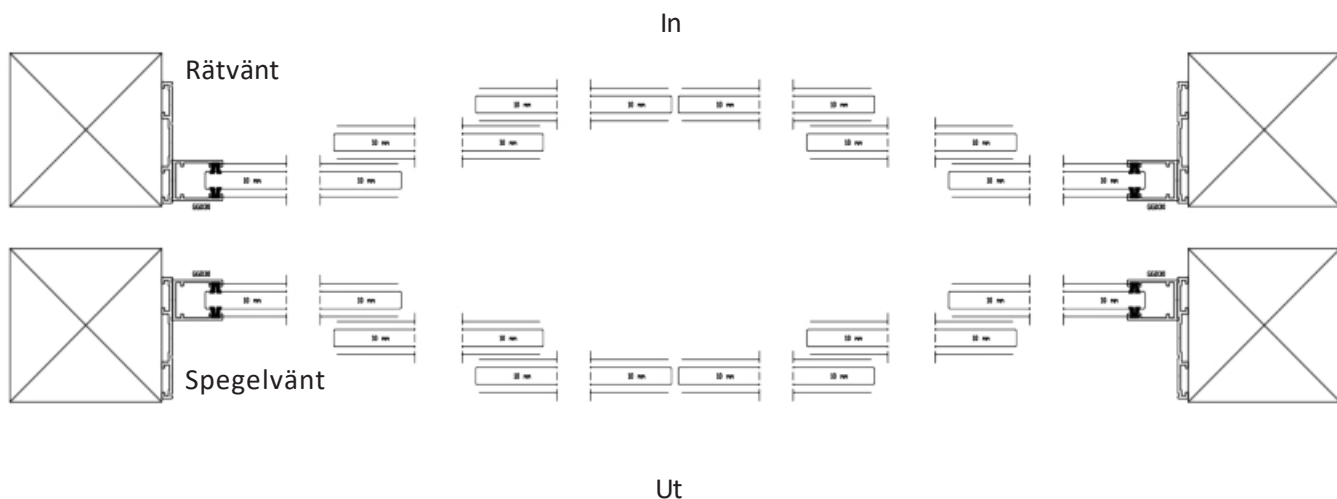

10. Placera u-profilen på sidokarmen och borra igenom u-profilen.  
Fäst U-profilen och sidokarm med försänkt skruv (ingår ej).

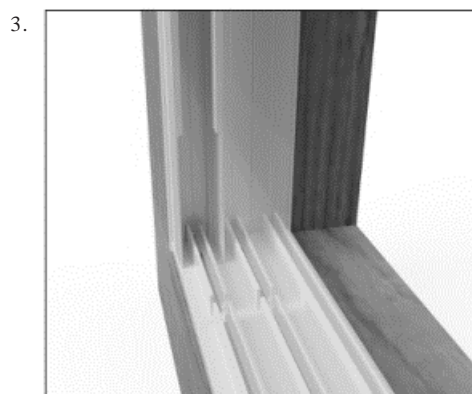
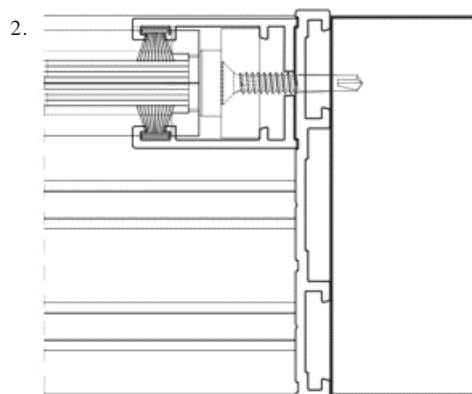
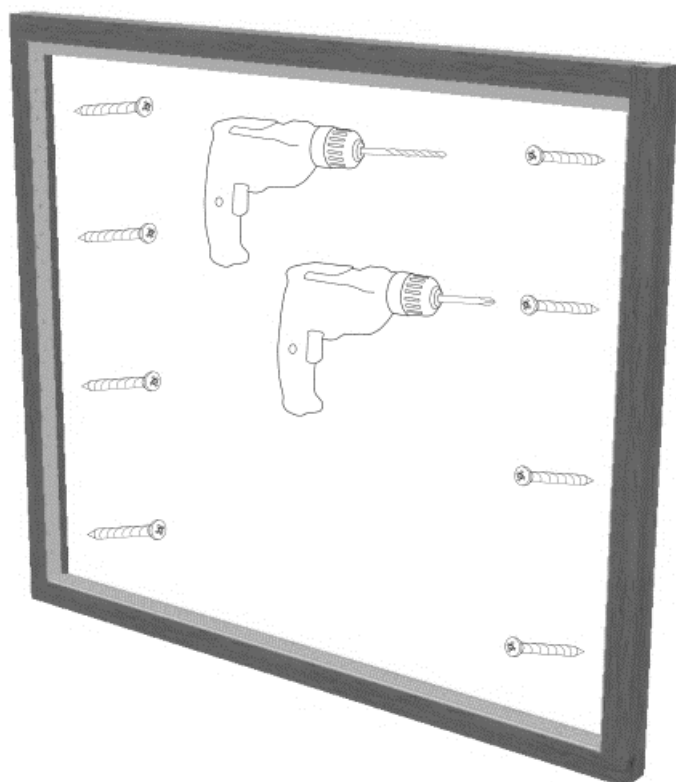

11. Montera fast dörrstopp i u-profilen, 12 cm från botten av spårprofilen.

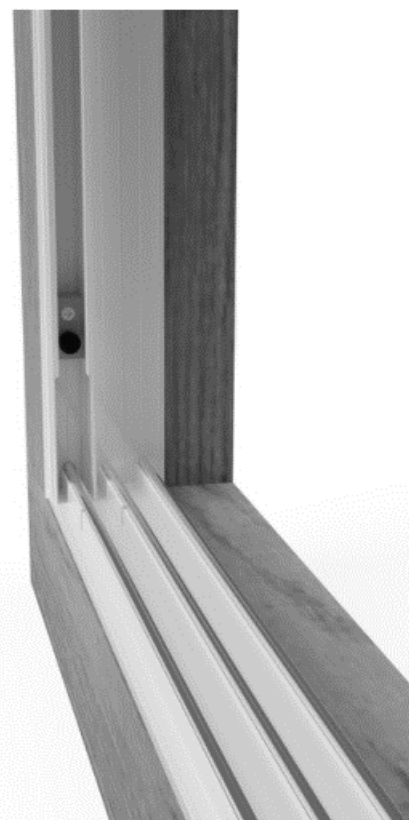
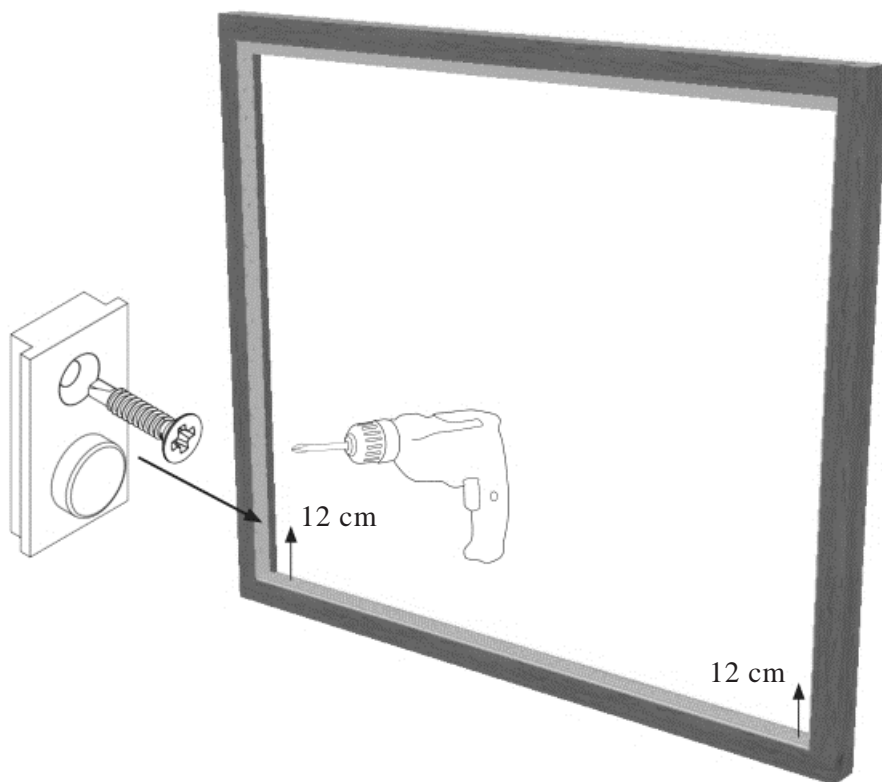
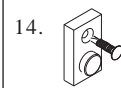

12. Montera fast dörrstopp i u-profilen, 12 cm från botten av spårprofilen.

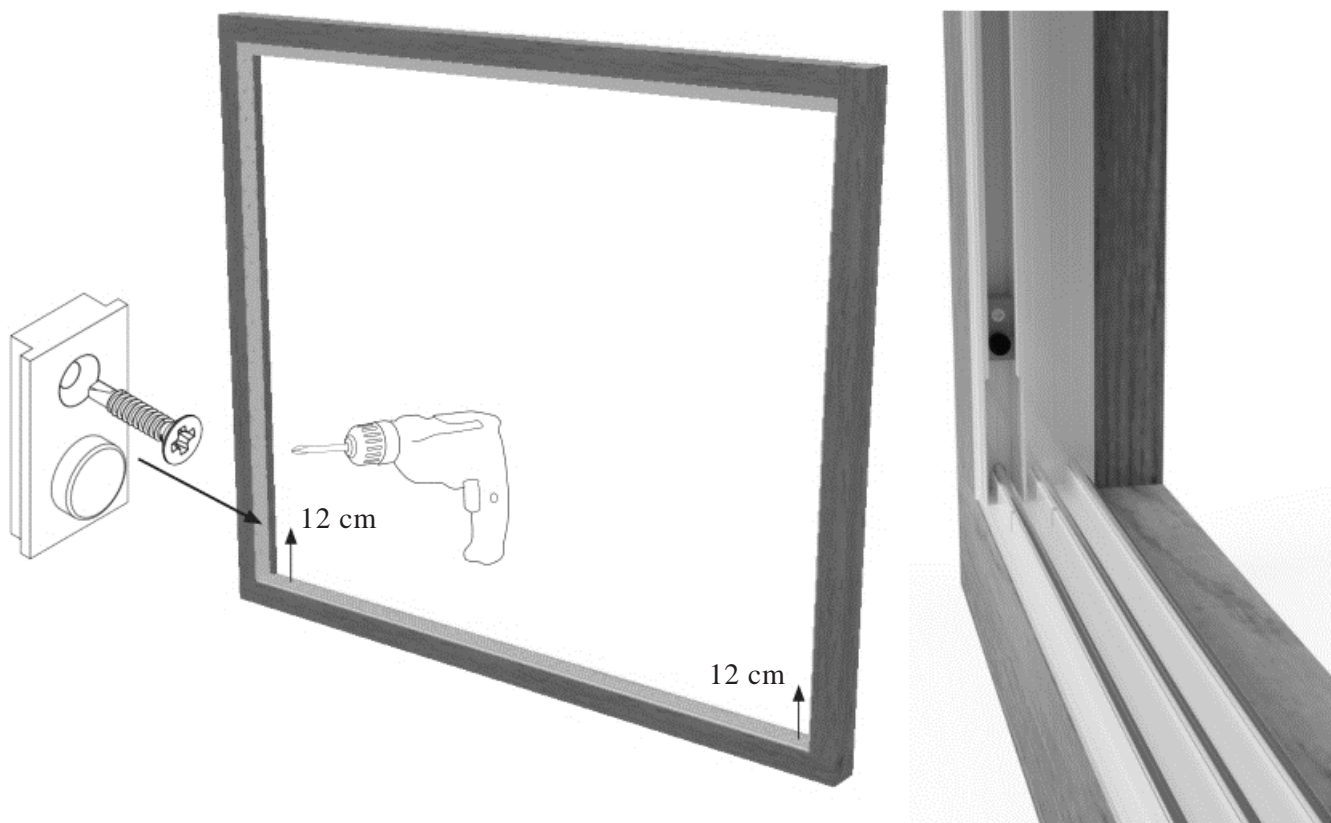
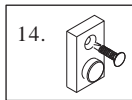

13. Montera dörrarna. Dörrarna är märkta med 1-6 från vänster sida (sett utifrån). Dörrarna hängs i från utsidan, börja med den innersta dörren. Lyft i dörren i toppprofilen och lyft upp dörren.

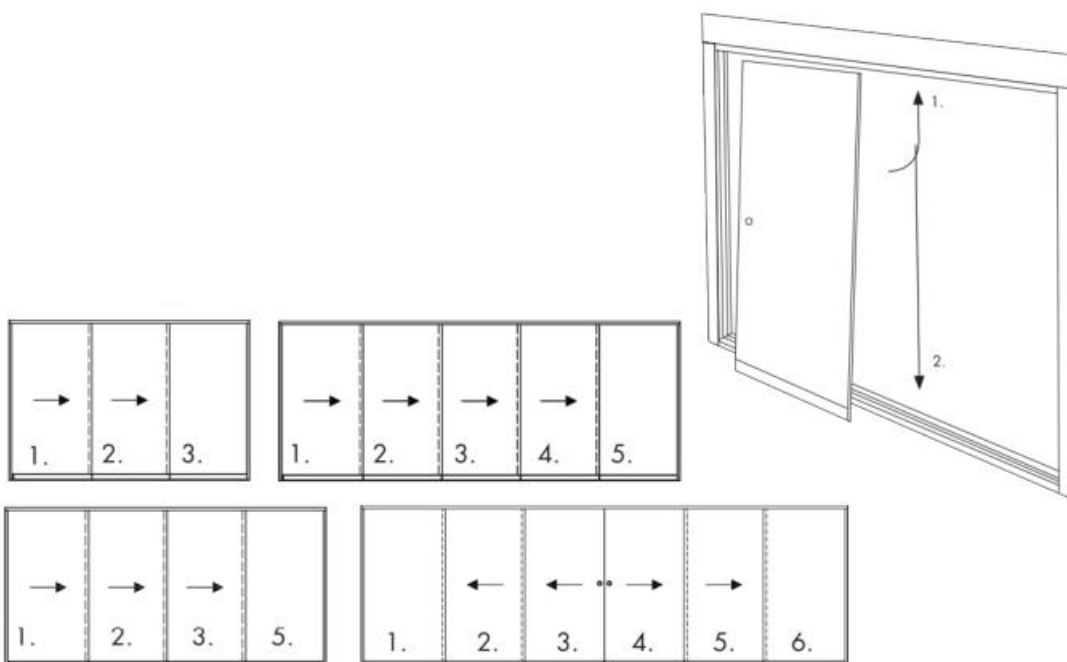

14.

Montera handtagen genom att skruva ihop dem.

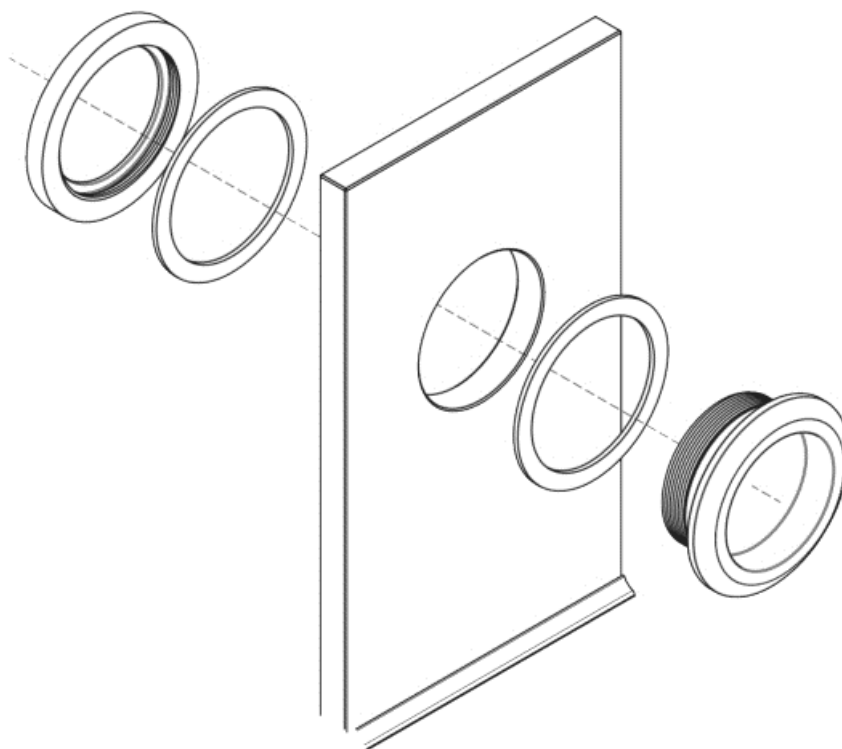

15. Justera eventuellt hjulvaggan i bottenprofilerna så att dörrbladen står parallellt med karmen.

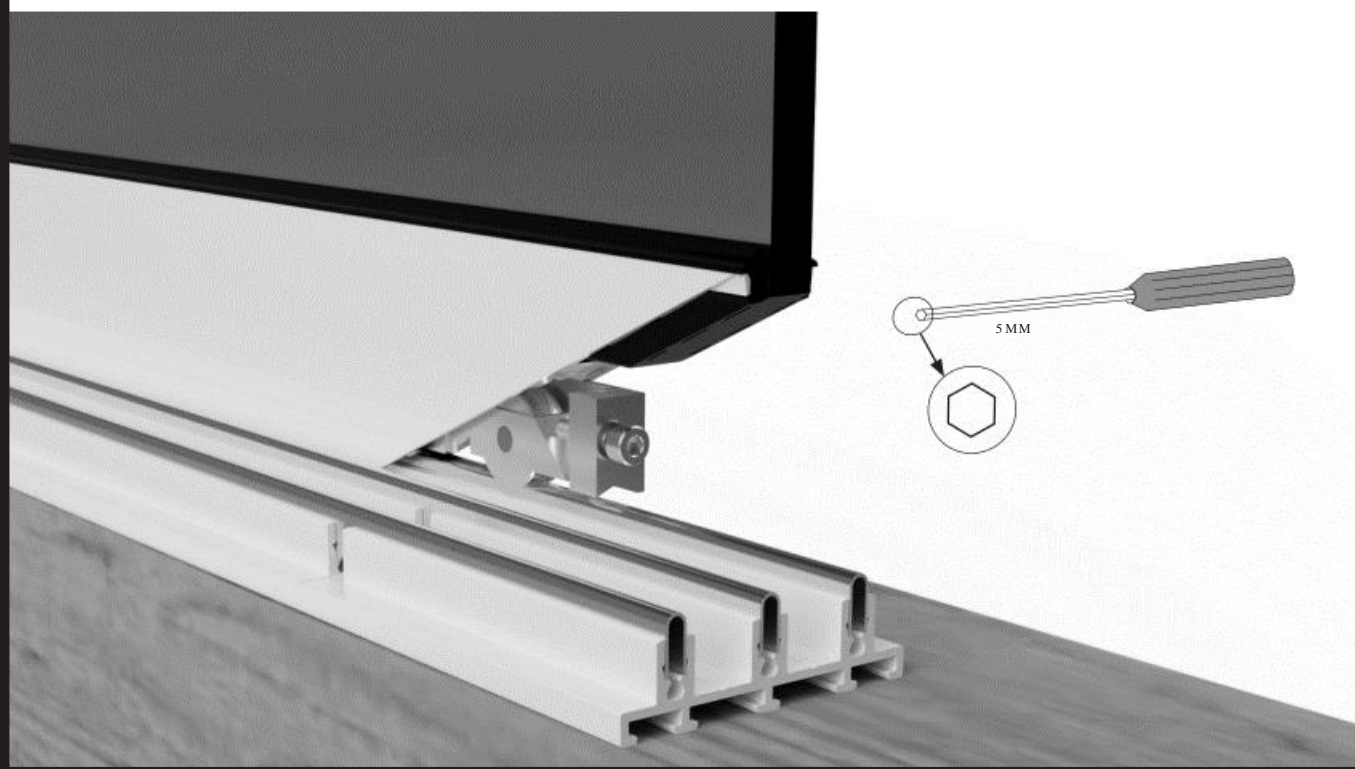



16. Montera täcklocken när dörrarna är färdigjusterade.

15.

